

# Philco

MANUAL DE INSTRUÇÕES  
FORNO ELÉTRICO DE EMBUTIR 46L



# Philco

## PARABÉNS PELA ESCOLHA DE MAIS UM PRODUTO DE NOSSA LINHA!

Para garantir o melhor desempenho de seu produto, **o usuário deve ler atentamente as instruções a seguir**. Recomenda-se não jogar fora este Manual de Instruções. Ele deve ser guardado para eventuais consultas.

O APARELHO DESTINA-SE SOMENTE PARA USO DOMÉSTICO



LEIA O MANUAL

### ⚠️ ATENÇÃO

É comum que aparelhos elétricos novos liberem uma leve fumaça ou gases durante as primeiras vezes em que eles forem utilizados. Isso acontece em virtude do aquecimento dos materiais e dos componentes usados na manufatura do aparelho. É normal e não indica a existência de defeitos no aparelho.



Para ter acesso ao manual digital (em PDF) entre em contato com o nosso SAC em horário comercial **SAC PHILCO: (47) 3431-0499**

## CUIDADOS COM O PRODUTO DIARIAMENTE

Não utilizar o aparelho quando apresentar algum dano no cordão elétrico, no plugue ou em outros componentes. Para substituir qualquer peça danificada, procurar a Assistência Técnica Autorizada a fim de evitar riscos.

- Para evitar o perigo de choque elétrico, não colocar o aparelho ou seu cordão elétrico em contato com água ou outros líquidos.

- Não tocar qualquer superfície quente. Usar luvas especiais, que protegem contra o calor, para remover ou tocar em qualquer parte quente. Sempre colocar o aparelho sobre superfície resistente ao calor.

- Sempre supervisionar a operação do aparelho e prestar atenção especial quando crianças estiverem por perto.

- Deixar um espaço livre de, aproximadamente, 10-15 cm, ao redor do produto. Colocar o aparelho sobre superfície seca e horizontal.

- Desconectar o plugue da tomada elétrica quando não estiver em uso e antes de sua limpeza. Deixar sempre o aparelho esfriar antes de colocar ou retirar qualquer peça removível.

- O uso de acessórios não recomendados pelo fabricante pode causar ferimentos.

- Não usar qualquer acessório além dos que são fornecidos com o produto.

- Retirar sempre o plugue da tomada elétrica. Nunca puxar o cordão elétrico.

- Não deixar o cordão elétrico pendurado sobre a beirada de uma mesa ou balcão e nunca tocar nas superfícies ainda quentes.

- Não colocar o aparelho perto de uma chama ou queimador elétrico.

- Não usar em locais descobertos.

- Se o circuito elétrico estiver sobrecarregado com outros aparelhos, o aparelho pode não funcionar apropriadamente. O Forno deve ser conectado a um circuito elétrico separado, longe de outros aparelhos.

- A temperatura das superfícies acessíveis pode ser alta enquanto o aparelho estiver ligado.

- Armazenar apenas os acessórios que são fornecidos com o produto, dentro do forno, quando ele não estiver em uso. Não armazenar outros materiais dentro dele.

- Pode ocorrer um incêndio se o aparelho for coberto ou estiver em contato com material inflamável, incluindo cortinas, tapeçarias, paredes e materiais semelhantes, durante sua operação. Não colocar nada sobre o aparelho durante sua operação.

- Não colocar papelão, papel ou plástico dentro do forno.

- Para desligar o aparelho, girar o botão tempo para a posição " 0 " e, então, remover o cordão elétrico da tomada elétrica.

- Todos os recipientes colocados dentro do forno não podem ser hermeticamente fechados. Também, eles precisam oferecer espaço para a expansão de fluidos.

- Limpar o aparelho regularmente já que a gordura pode se acumular e causar um incêndio. Certificar-se de que o aparelho não está perto de cortinas, tapeçarias ou outros materiais inflamáveis.

- Não limpar com esponjas de metal. Pequenos pedaços de metal podem se soltar e entrar em contato com peças elétricas, oferecendo o risco de choque elétrico.

- Para evitar queimaduras, sempre usar os

## RECOMENDAÇÕES

botões para operar o aparelho.

- Não tocar em áreas quentes, como laterais e a parte superior da porta de vidro temperado.
- Usar apenas um pano úmido, com um pouco de detergente neutro para limpar a porta de vidro temperado. Não usar utensílios afiados já que podem estragar o vidro e fazer com que ele se quebre. Sempre deixar o aparelho esfriar antes de limpá-lo.
- Não colocar pedaços muito grandes de alimentos ou utensílios de metal dentro de um forno elétrico já que podem causar incêndios e oferecer risco de choque elétrico.
- Este aparelho não deve ser utilizado por pessoas (incluindo crianças) com capacidades físicas, sensoriais ou mentais reduzidas, ou sem experiência e conhecimento, a não ser que sejam supervisionadas ou instruídas com relação ao uso do aparelho por uma pessoa responsável por sua segurança.
- Crianças devem ser supervisionadas para garantir que elas não brinquem com o aparelho.
- Não cobrir qualquer parte do forno com papel alumínio. Isso pode causar o superaquecimento.
- Manusear com muito cuidado qualquer recipiente que seja de metal ou vidro.
- Para não perder a garantia e para evitar problemas técnicos, não consertar o aparelho

em casa. Quando precisar o usuário deverá levá-lo à Assistência Técnica Autorizada.

- A nota fiscal e o certificado de garantia são documentos importantes e devem ser mantidos para efeito de garantia.
- Esse produto é destinado a uso doméstico.
- Esse produto não pode ser utilizado com temporizador externo ou sistema de controle remoto separado.

Cuidado: Durante o funcionamento as partes acessíveis do forno podem atingir altas temperaturas. Crianças devem ser mantidas longe do aparelho.

- Durante o funcionamento o aparelho pode atingir altas temperaturas. Deve-se tomar cuidado para não tocar nas resistências internas.
- Durante o uso, os aparelhos ficam quentes. Deve-se ter cuidado para não tocar nas resistências de aquecimento no interior do forno, para fogões e fornos.
- As peças acessíveis podem ficar quentes durante o uso. Crianças pequenas devem ser mantidas afastadas.
- O manual deve indicar que uma máquina de limpeza a vapor não deve ser usada.
- Certifique-se de que o aparelho está desligado antes de substituir a lâmpada para evitar a possibilidade de choque elétrico.

## SÍMBOLOS



Superfície quente

## COMPONENTES

- 01. Controle de temperatura;
- 02. Controle de tempo;
- 03. Seletor das resistências;
- 04. Grelha deslizante;
- 05. Janela em vidro;
- 06. Puxador da porta;
- 07. Luz interna;
- 08. Revestimento antiaderente;
- 09. Corpo do aparelho;
- 10. Coletor de resíduos;

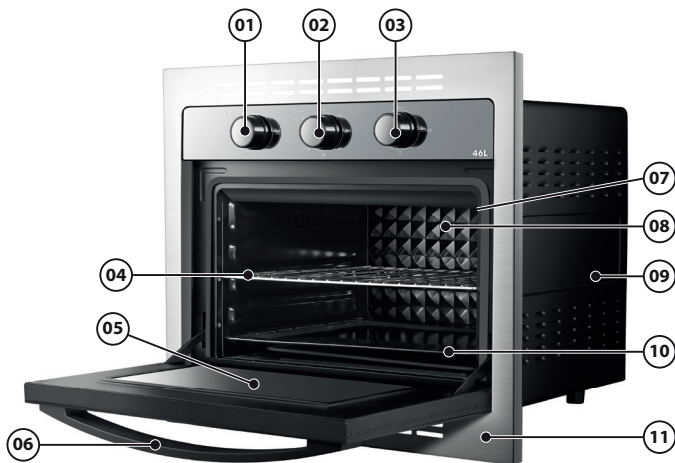

## INSTRUÇÕES DE INSTALAÇÃO DA MOLDURA

Colocar o aparelho sobre uma superfície e estável.

Utilizando uma ferramenta apropriada (não fornecida com o aparelho) retire os 2 parafusos existentes na lateral frontal direita do aparelho e os 2 parafusos na lateral frontal esquerda. Encaixe a moldura e fixe-a com os 4 parafusos retirados anteriormente.

O aparelho deve ser montado em uma superfície plana tanto no que se refere à largura da cavidade do móvel, quanto em sua profundidade.

Conecte o plugue na tomada, insira o aparelho na cavidade do móvel.

Considerar as medidas da figura abaixo para o móvel de instalação do forno.

Nota: Todas medidas estão em milímetros.

# INSTRUÇÕES DE INSTALAÇÃO

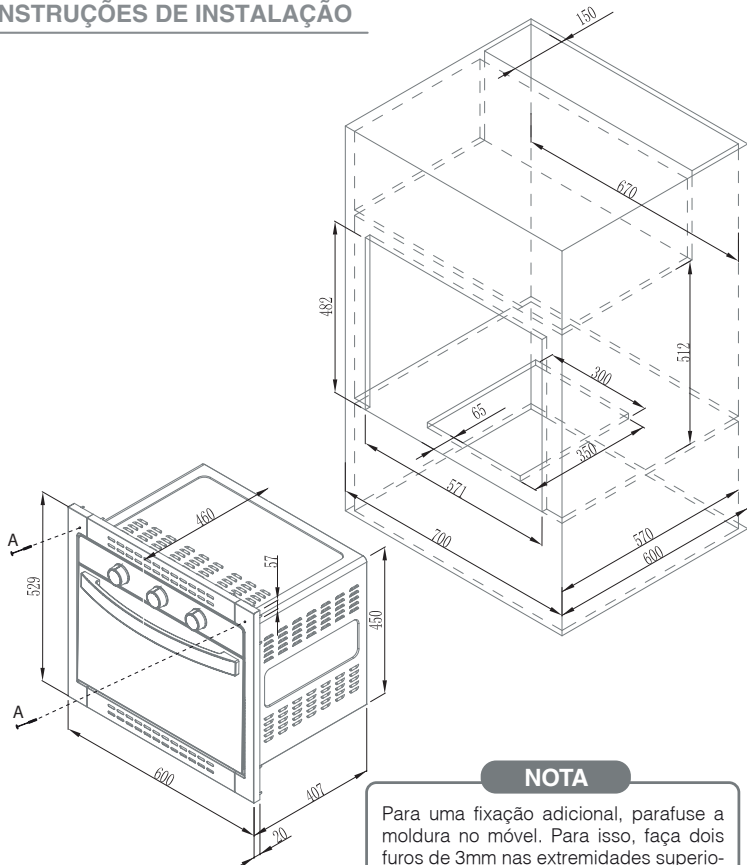

## NOTA

Para uma fixação adicional, parafuse a moldura no móvel. Para isso, faça dois furos de 3mm nas extremidades superiores da moldura com broca apropriada conforme item A da imagem. Utilize parafusos de 3 x 30mm em aço inox, auto atarraxante e de cabeça chata (não acompanham o produto) para fixar no móvel.

## ANTES DE USAR PELA PRIMEIRA VEZ

1. Remover todos os acessórios e materiais de embalagem de dentro do Forno.
2. Lavar a grelha deslizante com água morna e detergente neutro. Limpar a parte de dentro do aparelho com um pano úmido ou esponja. Enxugar bem com papel toalha para assegurar que a unidade está bem seca, antes do primeiro uso.
3. Instalar o aparelho conforme informações existentes neste manual de instruções. **NÃO OPERAR O FORNO EM UM MESMO CIRCUITO ONDE ESTIVER CONECTADO OUTRO APARELHO.**

Só na primeira vez, colocar o controle de temperatura na temperatura máxima, o controle das resistências em Aquecimento superior e inferior e o botão tempo para 15 minutos. Isso fará com que qualquer óleo ainda existente no Forno seja eliminado.

**NOTA:** O Forno pode soltar fumaça durante esse processo. Isso é normal para aparelhos novos e não deve levar mais de 10-15 minutos.

## AJUSTES DE CONTROLE

### AJUSTE DO TEMPO

0-120 MINUTOS: O Timer pode ser ajustado até 120 minutos. O forno não ligará se Timer não for ajustado. Quando o Timer estiver em "DESL.", o forno não funcionará.

Para ajustar o tempo de funcionamento, girar o Timer no sentido horário, até o tempo desejado.

### MANTER LIGADO

Girando o Timer para esquerda para a posição "Manter ligado", o produto irá funcionar continuamente por tempo indeterminado.

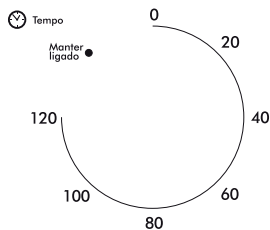

**Nota:** O aparelho conta com uma lâmpa interna para auxiliar a visualização do alimento enquanto está sendo preparado. A lâmpada interna irá acender ao selecionar o tempo de cozimento desejado.

O tempo pode ser reajustado durante o ciclo de cozimento. Apenas gire o botão Timer para o tempo desejado e o processo de cozimento continuará.

### AJUSTE DA TEMPERATURA

Girar o seletor de temperatura para a temperatura desejada.

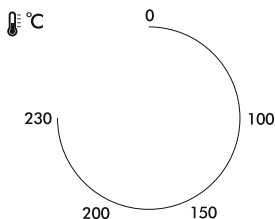

### AJUSTE DE FUNÇÃO

O forno oferece três diferentes funções para o cozimento versátil dos alimentos. Tudo em um único aparelho.

Desl.

Elementos de aquecimento desligados.



Apenas os elementos de aquecimento inferiores operam nesta função.



Apenas os elementos de aquecimento superiores operam nesta função.



Os elementos de aquecimento inferiores e superiores operam nesta função.

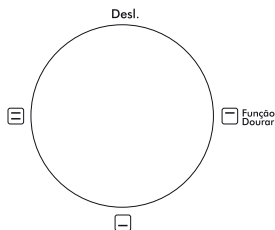



## COMO UTILIZAR O FORNO

### **CUIDADO: AS SUPERFÍCIES DO FORNO FICAM MUITO QUENTES DURANTE E LOGO APÓS SEU USO**

#### **INSTRUÇÕES GERAIS**

- Colocar a grelha deslizante na altura desejada, acomodar o alimento que será cozido/assado sobre uma assadeira apropriada.

- Posicionar a assadeira sobre a grelha deslizante. Certificar-se de sempre usar recipientes apropriados para forno, nunca usar plástico ou papelão dentro do forno.

- Nunca usar panelas ou tampas de vidro ou cerâmica.

- Não deixar que líquidos escurram para o fundo do forno. Usar a assadeira em aço quando estiver cozinhando.

- Selecionar a temperatura, como sugerido na receita ou desejado.

- Fechar bem a porta de vidro temperado e selecionar o tempo de cozimento.

- Sempre utilize luvas térmicas para retirar a assadeira/grelha.

#### **FUNÇÃO**

Usar esta função para alimentos como milho, pão, biscoitos e para aquecer alimentos.

- Colocar a grelha deslizante na posição desejada, acomodar o alimento que será cozido/assado sobre uma assadeira apropriada e posicionar a assadeira sobre

a grelha deslizante.

- Ajustar o controle das resistências na função para  .

- Selecionar o tempo para tostar o alimento.

- Girar o controle de temperatura, sentido horário, para selecionar a temperatura desejada.

- Continuar o processo de tostar pelo tempo desejado.

- Sempre remover a assadeira/grelha utilizando luvas térmicas que o protejam dos alimentos superaquecidos e do próprio forno.

#### **FUNÇÃO**

Esta função é indicada para pedaços de carne não muito tenros, sopas e ensopados.

- Colocar a grelha deslizante na posição desejada, acomodar o alimento que será cozido/assado sobre uma assadeira apropriada posicionar a assadeira sobre a grelha deslizante.

- Selecionar a função  .

- Selecionar o tempo para assar o alimento.

- Girar o controle de temperatura, no sentido horário, para a temperatura desejada.

- Continuar a assar pelo tempo desejado.

- Sempre remover a assadeira/grelha

utilizando luvas térmicas que o protejam dos alimentos superaquecidos e do próprio forno.

## FUNÇÃO

Esta função é ideal para peixe, bifés, filés e legumes.

- Colocar a grelha deslizante na posição desejada, acomodar o alimento que será cozido/assado sobre uma assadeira apropriada posicionar a assadeira sobre a grelha deslizante.

- Selecionar a função  .

## LIMPEZA

Sempre deixar o aparelho esfriar antes de limpá-lo.

Para se proteger contra o risco de choque elétrico nunca mergulhar o aparelho, seu cordão elétrico ou plugue em água ou outros líquidos.

Se o usuário desejar, limpar as paredes com um tecido macio, umedecido com detergente suave.

Nunca utilizar produtos químicos para limpeza de fornos, que usualmente são comercializados. Esses produtos possuem substâncias agressivas ao revestimento interno e podem gerar oxidação.

- Selecionar o tempo que o usuário quer grelhar o alimento.

- Girar o controle de temperatura, no sentido horário, para a temperatura desejada.

- Continuar a grelhar o alimento pelo tempo desejado.

- Sempre remover a assadeira/grelha utilizando luvas térmicas que o protejam dos alimentos superaquecidos e do próprio forno.

Nunca usar palha de aço, substâncias abrasivas. Não raspar as paredes com utensílios de metal. Não utilizar vaporizadores ou máquinas de pressão para limpar o forno.

Lavar os acessórios com água e detergente neutro. Limpar a porta com um tecido úmido e secá-la com papel toalha. Limpar as superfícies externas com um tecido úmido. Secar totalmente todos os componentes antes de conectar o forno à tomada e utilizá-lo.

# CERTIFICADO DE GARANTIA ELETROPORTÁTEIS

A Fabricante solicita ao consumidor a leitura prévia do Manual de Instruções para a melhor utilização do produto. A Fabricante garante seus produtos contra defeitos de fabricação durante o período estabelecido, contados a partir da data de entrega do produto expresso na nota fiscal de compra. Conforme modelo a seguir:

ELETROPORTÁTEIS	
<b>Garantia legal*</b>	90 Dias
<b>Garantia adicional</b>	270 Dias
<b>Garantia total**</b>	360 Dias

\*A garantia legal é de 90 dias e tem seu início na data de aquisição do produto.  
\*\*A garantia total é a soma da garantia legal mais a garantia adicional.

- Os controles remotos terão garantia legal de 90 dias, mais 90 dias de garantia adicional, totalizando 180 dias.
- Os acessórios terão somente garantia legal de 90 dias.
- A Fabricante prestará serviços de Assistência Técnica, tantos os gratuitos quanto os remunerados, somente nas localidades onde mantiver Postos Autorizados.
- Em locais onde não haja Postos Autorizados, o produto deverá ser transportado, por conta e risco do consumidor. A relação de Postos Autorizados está disponível através do site [www.philco.com.br](http://www.philco.com.br) ou através do SAC **(47) 3431-0499**. Se o consumidor vier a transferir a propriedade deste produto, a garantia ficará automaticamente transferida, respeitando o prazo de validade, contado a partir da primeira aquisição. Produtos que necessitam de serviço de instalação terão despesas e responsabilidades por conta do consumidor. O compromisso de garantia cessará caso:
  - O produto seja examinado, adulterado ou consertado fora de Assistência Técnica Autorizada.
  - Ocorra a utilização de peça ou componente não original.
  - O produto seja ligado em tensão diferente daquela para qual foi projetado.
  - O defeito seja decorrente de uso inadequado ou negligência do consumidor em relação às instruções do manual.
- Danos sejam causados por ação de agentes da natureza (enchentes, maresia, raios, etc.).
- O produto seja utilizado para fins não domésticos.
- Não sejam seguidas as recomendações de conservação, conforme manual.
- Ausência ou adulteração do número de série.

## Philco

**BRITÂNIA ELETRÔNICOS S.A**

Rua Dona Francisca, 12.340 - Bairro Pirabeiraba - Joinville/SC  
CEP 89.239-270 - Insc. Est. 254.861.660 - CNPJ 07.019.308/0001-28  
FABRICADO NA CHINA

(47) 3431-0499  
www.philco.com.br

